

Steckverbinder

Mehrfach + Oktal Steckverbinder

Katalog 2014

ohne Preise

6-, 16-, 24-POL AUFPUTZDOSEN
 6-, 16-, 24-POL UNTERPUTZDOSEN
 12-POL STECKVERBINDER
 OKTAL + SUBMAGNAL STECKVERBINDER

Seite 1
 Seite 1
 Seite 2
 Seite 2

Retro Bauteile, nur noch solange Vorrat lieferbar.

Steckverbinder für die Automatisierungstechnik

Steckverbinder für Steuerleitungsanschlüsse in der Unterhaltungselektronik und von Datenverarbeitungsendgeräten.
 Hohe Hitzebeständigkeit (problemslos beim Löten).

Betriebsspannung max: 60VAC/75VDC

Aufputzdosens

Best.Nr.	Polzahl	Kontakte Ø3mm	Kontakte Ø2mm	Farbe	Anschluss- vermögen	Hirschmann
SMH.A16	16	2x	14x	schw arz	1.5mm ²	MED-160
SMH.A36	36	4x	32x	schw arz	1.5mm ²	MED-360

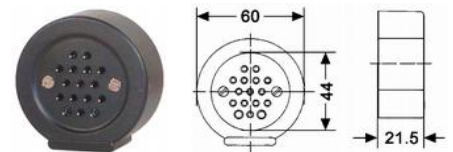

SMH.A16

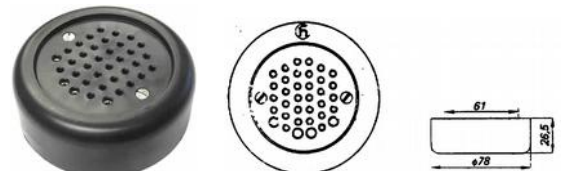

SMH.A36



Unterputzdosens/Wandsteckdosens

Best.Nr.	Polzahl	Kontakte Ø3mm	Kontakte Ø2mm	Farbe	Anschluss- vermögen	Hirschmann
SMH.U6	6	2x	4x	w eiss	1.5mm ²	MEDU-600
SMH.U16	16	2x	14x	w eiss	1.5mm ²	MEDU-1600
SMH.U24	24	4x	20x	w eiss	1.5mm ²	MEDU-2400

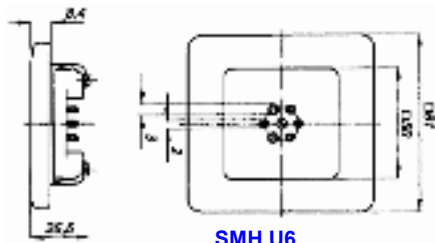

SMH.U6

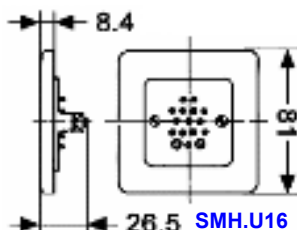

SMH.U16

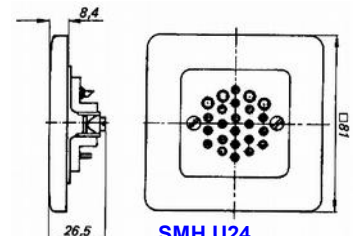

SMH.U24

Passender Aufputzrahmen

Best.Nr.	Abmessungen	Hirschmann
SMH.AR	81 x 81mm	AR-20



SMH.AR

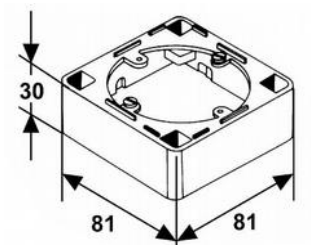

12-pol Steckverbinder

Best.Nr.	Polzahl	Lumberg	
SME.B12	12	BG 12	
SMES12	12	SG 12	ungeschirmt

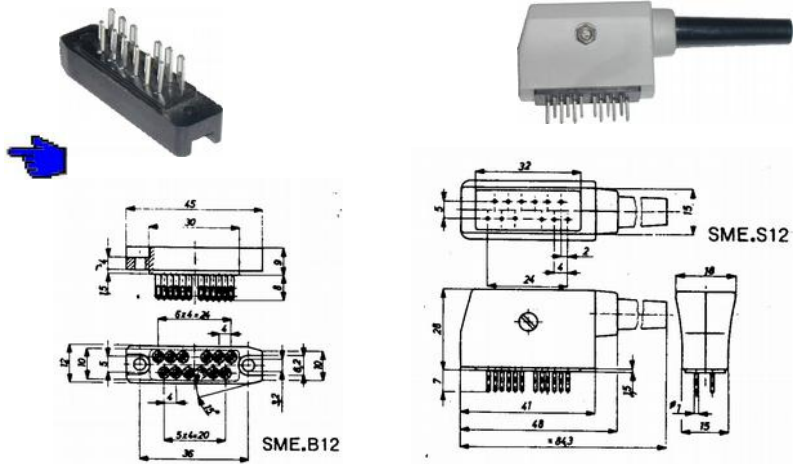

Oktal- und Submagnal Steckverbinder Für Relais und Röhren

- Kupplungen für Chassismontage durch einfachen Befestigungsring
- Isolierkörper aus kriechstromfester Pressmasse
- Kontakte verzinkt
- Lieferumfang: Steckeinsätze ohne Befestigungsring (bitte separat bestellen)

Kupplungen

Best.Nr.	Polzahl	Strom (max)	Spannung (max)	Anschluss art	Artikel 1)
SMR.K8	8 (Oktal)	10A	380VAC	löten	Kabel-/Chassisdose
SMR.K11	11 (Submagnal)	10A	380VAC	löten	Kabel-/Chassisdose
SMR.BR					Befestigungsring

1) für die Chassismontage wird ein Befestigungsring benötigt (siehe Zubehör)

Einbaudosen

Best.Nr.	Polzahl	Strom (max)	Spannung (max)	Anschluss art	Beschrieb
SMR.B8K	8 (Oktal)	10A	380VAC	löten	Einbaudose mit Metallflansch
SMR.B8P				Printstifte	Printdose
SMR.E8					Einbaustecker für Printmontage
SMR.B11K	11 (Submagnal)			löten	Einbaudose mit Metallflansch
SMR.B11P				Printstifte	Printdose



SMR.B8P

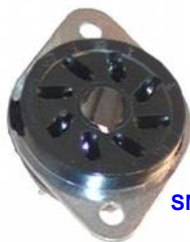

SMR.B8K



SMR.E8